

Taglierine per pane per professionisti

# INTEGRA PRO

- ✓ Design: integrazione perfetta nel bancone del negozio Versatile
- ✓ Veloce: velocità regolabile da 120 a 240 fette / minuto
- ✓ Facile: Interfaccia touch intuitiva
- ✓ Massima sicurezza
- ✓ Igiene esemplare

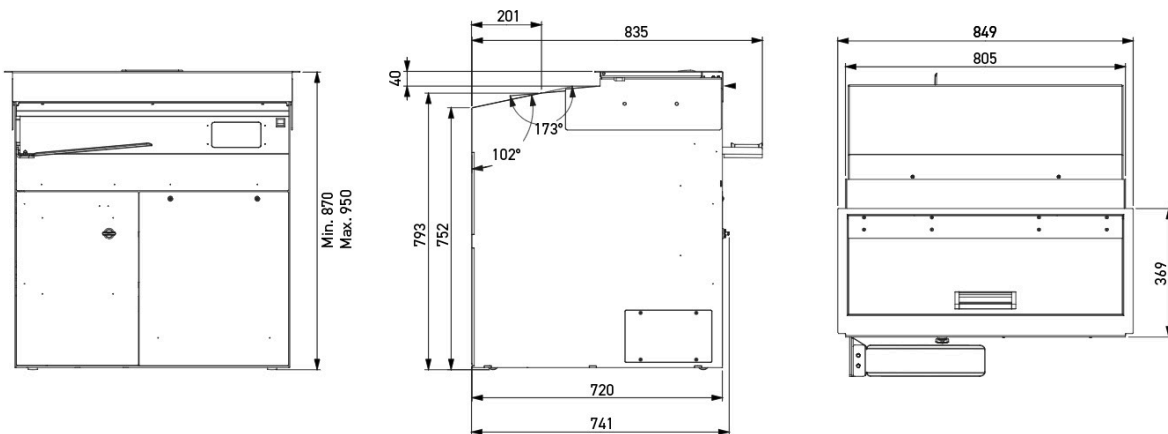











## CARATTERISTICHE

Dimensioni canale di ingresso (L x P x A) in cm	38 x 34 x 16
Spessore di taglio in mm	Può essere impostato da 4 a 30 mm.
Alimentazione elettrica	230V monofase
Potenza motore in kW	0.75
Peso netto (in chilogrammi)	230
Artiglio manuale	•
Tipo e dimensioni lama in mm	Diámetro 420 mm, rivestito in teflon

Opzioni (Costo extra) Porta-sacchetti , Mantenimento grandi pagnotte, Dimostrativo spessore fette

## PUNTI FORTI

 <b>Morbido e silenzioso per tutti i tipi di pane</b>	 <b>Lama circolare in teflon</b> <p>Sviluppata per affettare un'ampia varietà di pani; da morbido a denso, con una crosta dura o anche pane appiccicoso.</p>
 <b>Velocità regolabile fino a 240 fette / minuto</b> <p>Per ottenere la massima velocità possibile per ogni tipo di pane.</p>	 <b>Azionamento planetario della lama</b> <p>Movimento regolare della lama , evita lo scuotimento avanti e indietro. Soluzione robusta per affidabilità meccanica a lungo termine.</p>
 <b>Interfaccia Schermo tattile</b> <p>Interfaccia chiara e semplice per un utilizzo immediato e intuitivo.</p>	 <b>Artiglio automatico (opzione)</b> <p>semplicemente il pane e la macchina farà il resto mentre tu continui a servire i tuoi clienti.</p>
 <b>Artiglio manuale</b> <p>Per tutti i tipi di pane, comprese le pagnotte appuntite. Riduce al minimo la larghezza dell'ultima fetta.</p>	 <b>Interruttore di alimentazione facilmente</b> <p>Accessibile dalla parte anteriore della macchina, ma non visibile; impedisce operazioni da parte di persone non autorizzate.</p>
 <b>Massima sicurezza</b> <p>Massimi standard di sicurezza, per l'utilizzo della macchina da parte dell'utente o del personale. La lama non può funzionare se la macchina non è bloccata al 100%.</p>	 <b>Superfici lisce e pulibili</b> <p>Architettura interna studiata per convogliare il pangrattato verso un vassoio raccogli briciole facilmente accessibile. Superfici piane (senza fastidiose appendici).</p>